

mCLp

Between the idea and the reality
Between the motion and the act
Falls the shadow

T.S.Eliot

Tra l'idea e la realtà - Tra il movimento e l'atto - Cade l'ombra

La semplicità, la linearità, la purezza, la regola che porta la pace della certezza interiore ed al contempo la rottura della stessa che descrive il moto di rabbia e di critica.

La ricerca concettuale del lavoro, con un accentuato gusto per le monocromie, si fonda sulla elaborazione della forma scultorea, sulla semplificazione della linea e dei piani che compongono la figura finale.

Tecnicamente lavoriamo sulla ricerca del materiale terra, puntando all'alleggerimento anche fisico dell'opera dove possibile, lavoriamo sulle tensioni e sulle chamotte, mescoliamo le terre crude cercando il rivestimento che doni il perfetto colore neutro su cui lavorare unicamente con le forme e le proprie ombre dettate dalla luce e decodificate dall'occhio dello spettatore.

Nella ricerca di particolari punti di luce o di attrazione visiva utilizziamo materiali tra i più svariati che tendano all'emozionare dello spettatore.

Il nostro lavoro si muove tra lo studio della forma di design e della scultura contemporanea, in due linee differenti che spesso si incontrano.



Gli studi da cui arriva MrCorto (Gabriele Resmini) per approdare al mondo scultoreo e ceramico sono di Architettura e Design, dodici anni di scenografia teatrale e studi nel campo della grafica e della moda.

LucaPi (Luca Pellegrino) invece approda alla ceramica direttamente dalla specializzazione di torniante presso la Scuola Comunale di Ceramica con il Maestro Guido Garbarino.

Entrambi ad oggi sono docenti presso la Scuola Comunale di Ceramica di Albisola Superiore.

Incominciano a collaborare ad Albisola nei locali di Officina900 nel 2019 coniugando i progetti, la tecnica e i concetti di entrambi. Le radici storico artistiche di Albisola, paese di tradizione ceramica, diventano la spinta che stimola il superamento della decorazione a la destrutturazione delle forme del passato e di tutto ciò che di conosciuto li circonda.

L'originalità della ricerca degli artisti abbraccia ampiamente l'universo della meditazione sulla forma e sulla ricerca geometrica, esaltata dalle scelte, molto essenziali, del colore. Gli artisti sono all'altezza di inserirsi così, in modo del tutto originale, in una storia molto ricca e gloriosa, non solo ceramica, che fa parte della scultura contemporanea internazionale.

Matteo Zauli - Direttore Museo Carlo Zauli

Un'opera d'arte, in quanto tale, richiede di possedere una visione, non nel mero significato di essere vista, ma bensì nel più lungimirante concetto di saper guardare lontano nel tempo, oltre i consueti schemi. I progetti di questo binomio artistico hanno questa qualità, vanno oltre il concetto di forma, in una soluzione tra arte e design, dove il pensiero e l'estetica, si accompagnano allo spirito.

La semplificazione delle linee, i giochi delle superfici e dei piani, vengono riscritti come un alfabeto che enuncia una nuova lingua, una regola, la ricerca di una verità intrinseca, espressa attraverso le cose, in cui identificarsi.

Ma la ricerca non si ferma solo nell'individuare nuove forme, bensì nel collocarle, quasi sacralmente, in uno spazio condiviso, dove lo spettatore possa coglierne al meglio l'essenza. Gabriele e Luca ci preparano uno spazio dove lasciare fuori il superfluo per entrare in una dimensione di ricerca dell'essenza, e ricondurci, attraverso la bellezza, a noi stessi.

Mara De Fanti

Direttore e Conservatore Museo della Ceramica G. Gianetti - Saronno (VA)

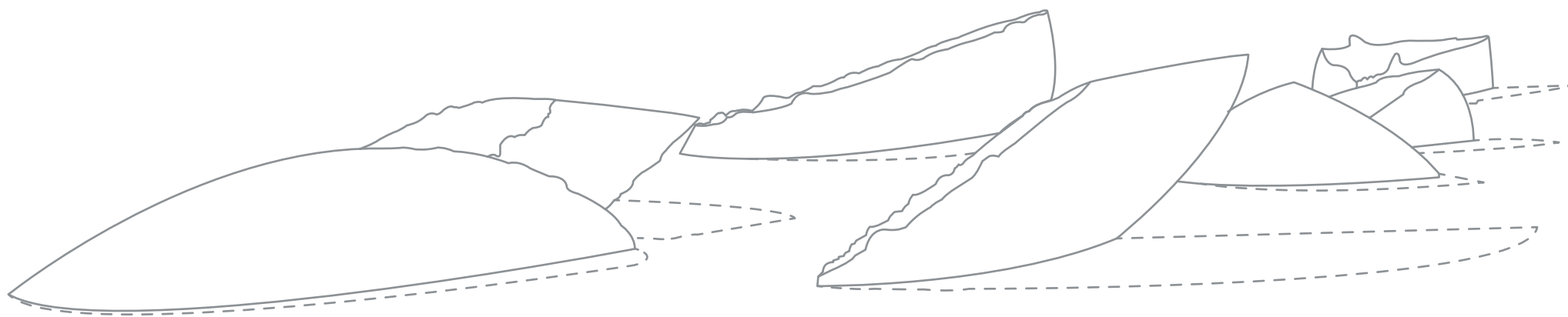

2022 - GUSCI

Terra refrattaria - ingobbio

H. 30 cm - L. 155 cm - P. 370 cm

pres.: "Ritorno a Fuping" - Palazzo Forte - Ariano Irpino (AV)



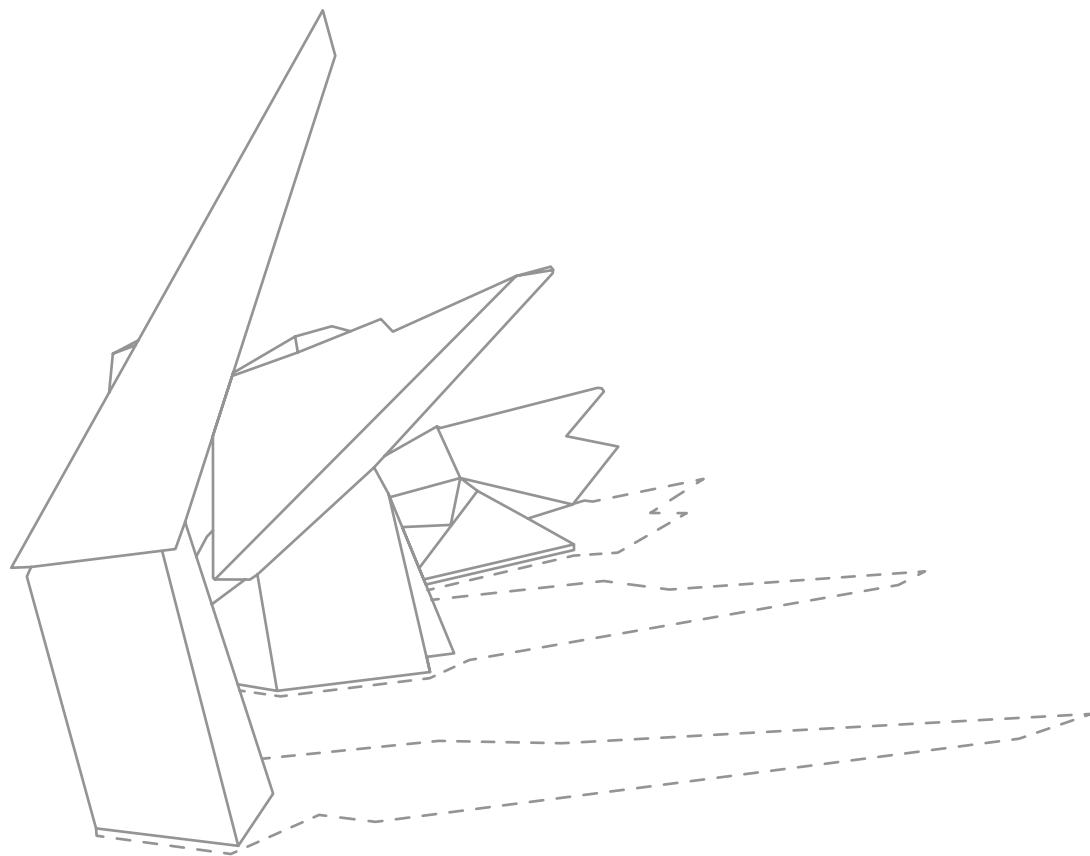

2021 - **MELTING LIGHT**

Grés pocellanato - plexiglas

H. 59 cm - L. 300 cm - P. 38 cm

pres.: "Jingdezhen International Ceramic Art Biennale 2021" - Ceramic Art Avenue Art Museum - Jingdezhen (CHN)



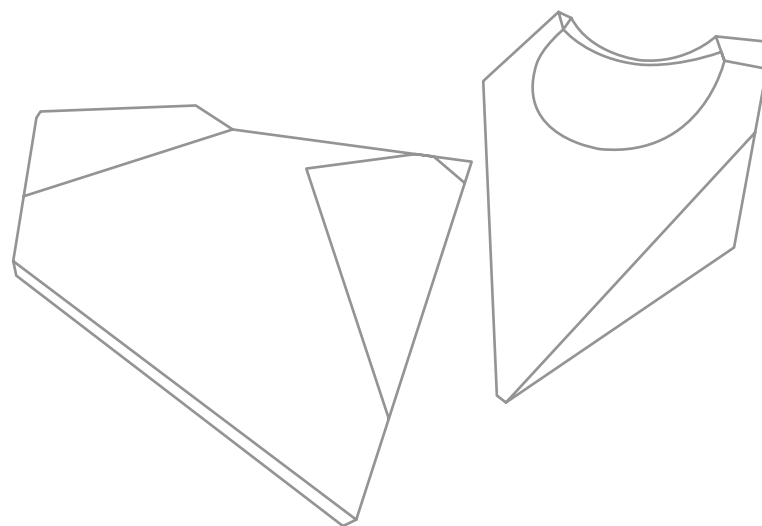

2021 - **CONCRETE COFFEE**

Terra refrattaria e Terraglia - ingobbio - smalto

H. 8 cm - L. 18 cm - P. 12 cm

pres.: "Espresso and Cappuccino Cups" - Museo della Ceramica - Savona
Collezione Privata

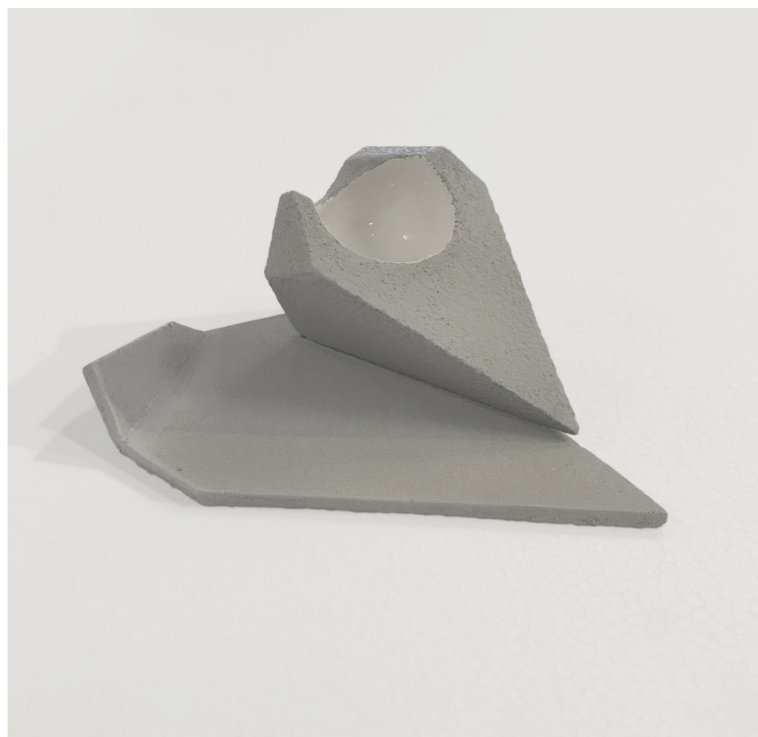

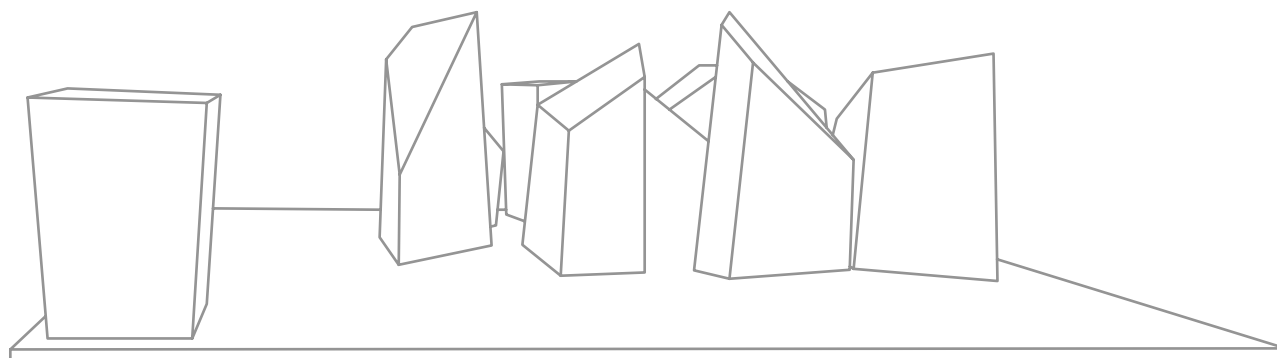

2021 - **BUS STOP**

Terra refrattaria - ingobbio - plexiglas

H. 15 cm - L. 60 cm - P. 41 cm

pres.: "Concorso Internazionale d'Arte Ceramica Contemporanea" - Appignano (MC)

MENZIONE D'ONORE

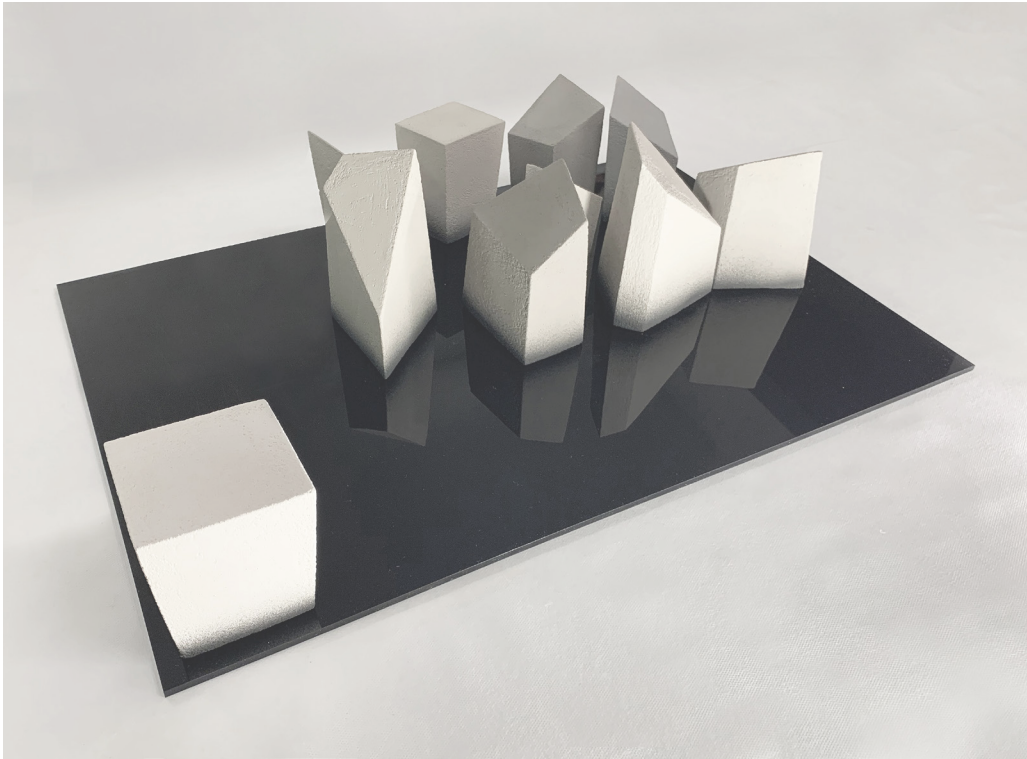

... per il rigore delle forme che fanno, in un'interessante dialogo tra sostanze, ibridarsi a materiali diversi diventando, in questo modo, un complesso dispositivo visivo.

Matteo Galbiati - Critico e Curatore d'arte, Docente presso l'Accademia di Belle Arti Santa Giulia, Direttore web digital di Esपोर्टe

Il duo presenta una carrellata di opere che definiscono una competenza progettuale ed esecutiva di alto livello. Le intenzioni di ricerca di un'essenza della forma potrebbe essere un limite rischioso, ma i designers sono in grado di dare piena dimostrazione di quanto questa ricerca li impegni, portandoli a buoni risultati sia compositivi che di texture. La varietà di oggetti copre un interessante campo estetico tra design e scultura, che non è facile territorio di sperimentazione. Le linee nette ed i volumi geometrici usati nelle composizioni potrebbero essere facilmente catalogate nell'alveo delle sperimentazioni degli anni cinquanta e sessanta del movimento arte concreta e degli altri filoni geometrici, ma rispetto a tali riferimenti, mCLp riesce a dare un dato più attuale, grazie a una maestria di produzione e rifinitura delle opere che trovo tecnicamente raffinata.

Marina Affani - Galleria "Il Chiostro Arte Contemporanea"

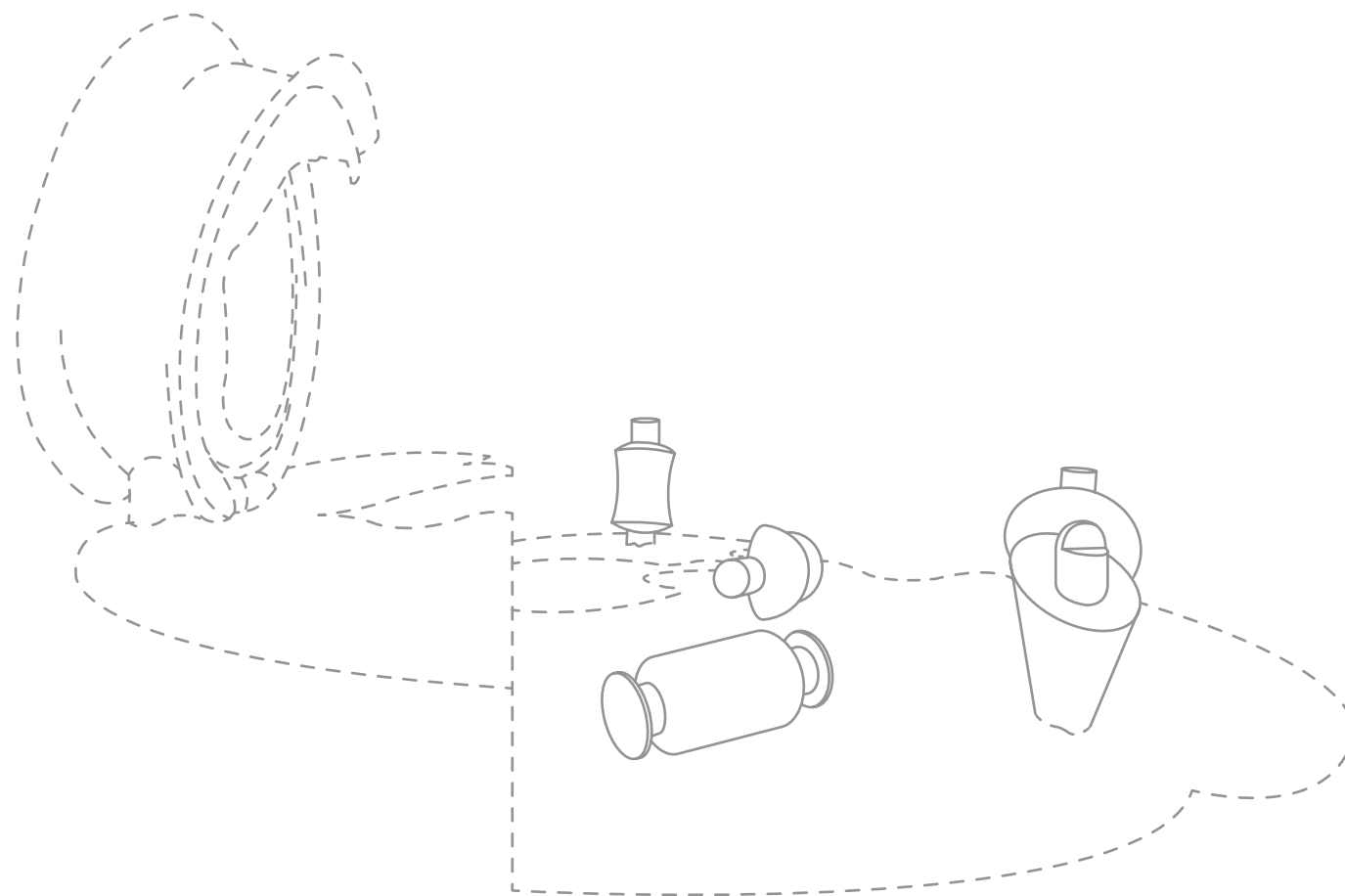

2021 - **SHAPE IN THE SHADOW**

Grés - ingobbio - vetro macinato

H. 40 cm - L. 300 cm - W. 350 cm

pres.: "Contact MMXX" - Museo Carlo Zauli - Faenza (RA)

- installazione site specific all'ombra de la Ruota Strappata di Carlo Zauli -



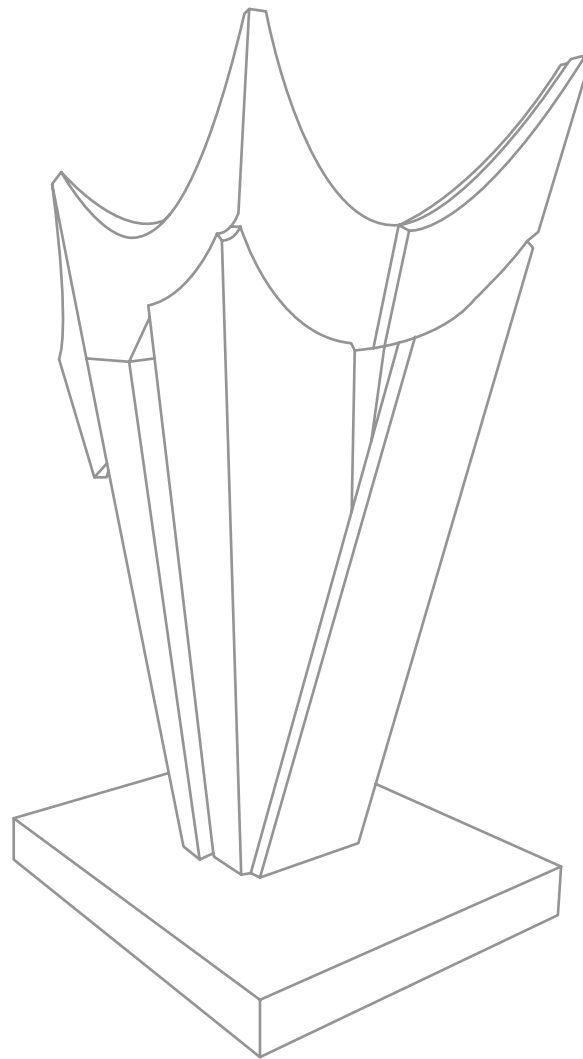

2021 - **SEX**

Grès - ingobbio

H. 86 cm - L. 42 cm - P. 53 cm

pres.: "Preciso in Testa" - Spazio Espositivo Lungomare Carlo Russo - Celle Ligure (SV)

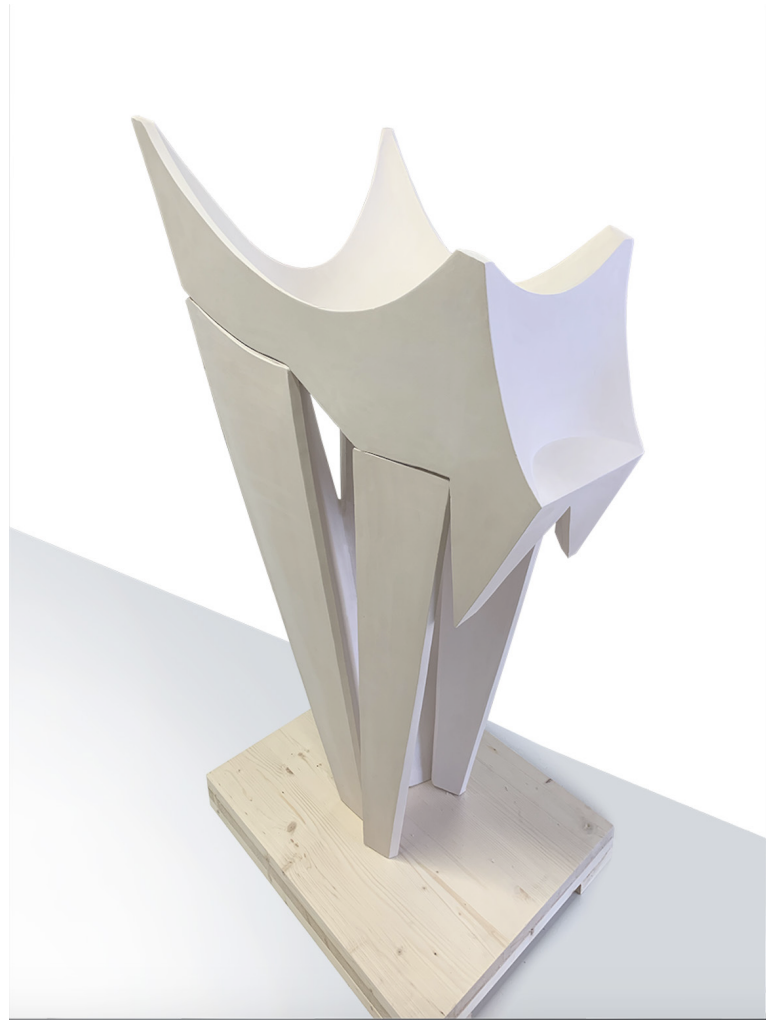

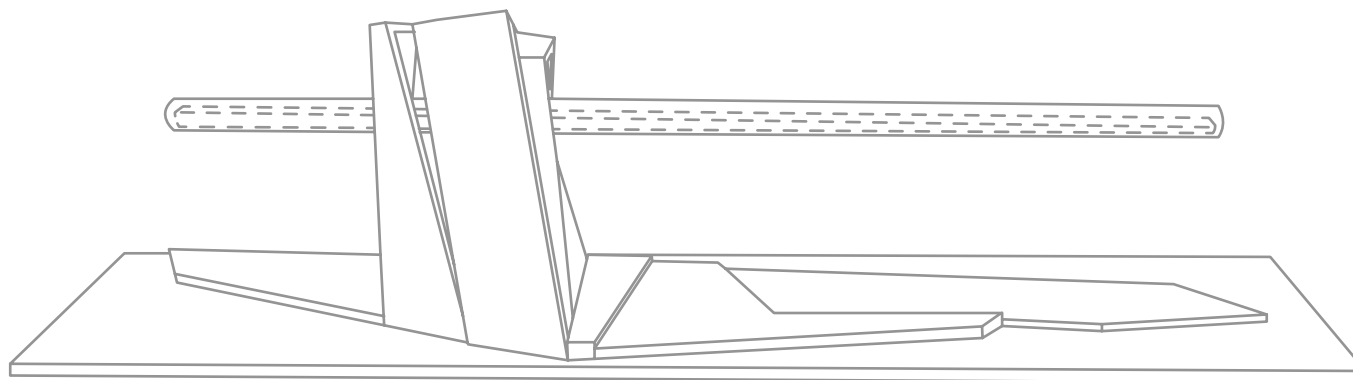

2021 - MEDITERRANEO

Grés - ingobbio - plexiglas

H. 28 cm - L. 104 cm - P. 19 cm

pres.: "28° Concorso di Ceramica Contemporanea" - Castello Episcopio - Grottaglie (TA)

FINALISTA

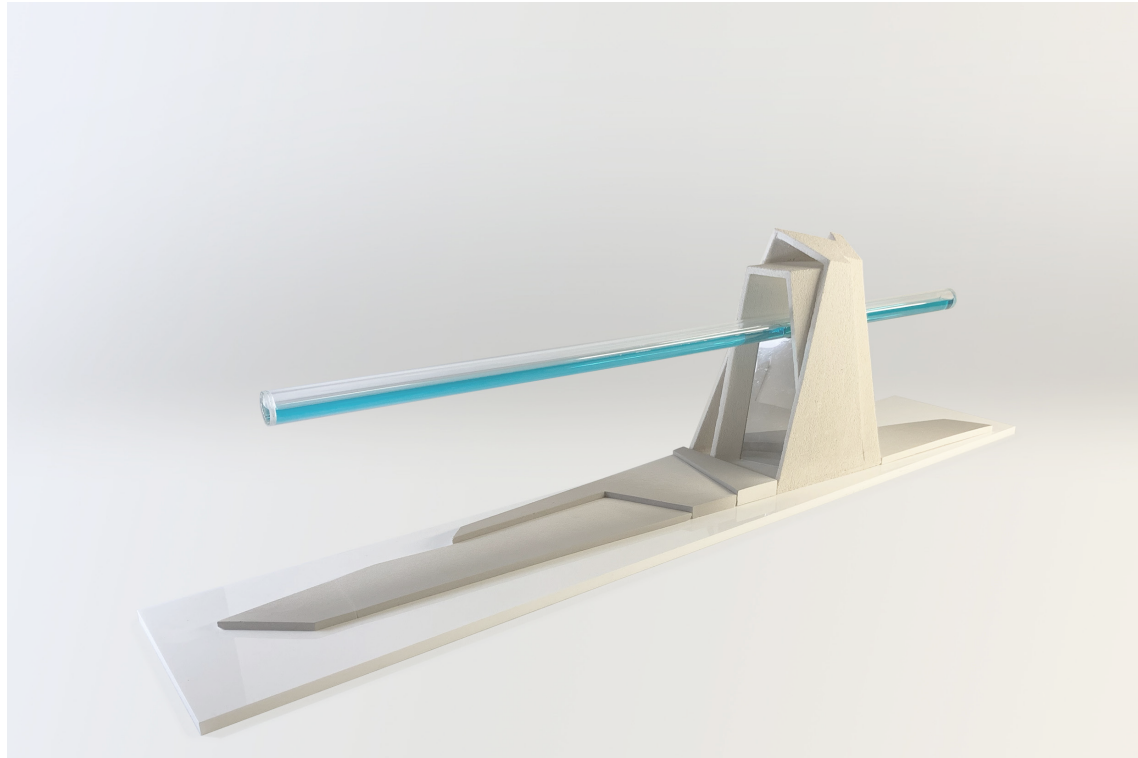

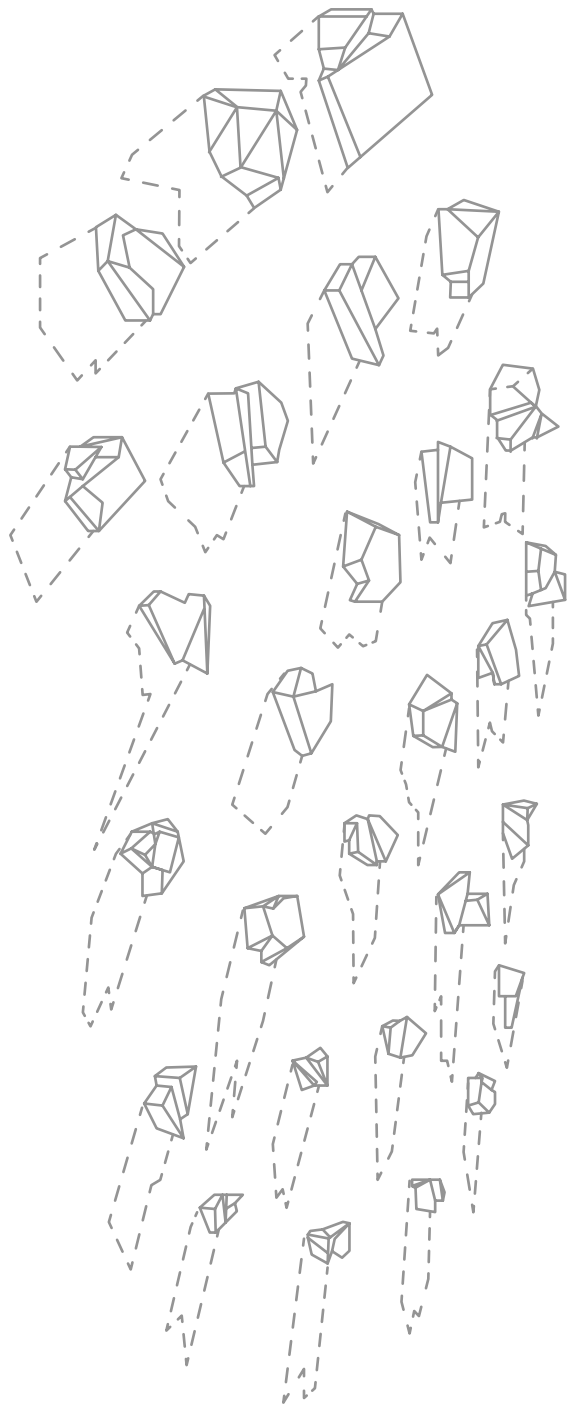

2021 - P.G.R.

Terra refrattaria - ingobbio pirofila - cristal specchio

H. 17 cm - L. 250 cm - P. 260 cm

pres.: "Ceramics in Love Three" - Palazzo Botton - Castellamonte (TO)

Collezione Museo della Ceramica G. Gianetti Saronno (VA)



Dei vari lavori di mCLp Studio la mia attenzione è stata catturata dalla serie Articolari in cui vediamo sculture "ad incastro" accompagnate da una lastra radiografica che fa da didascalia definendo gli elementi del progetto. L'assenza di colore o l'opera scomposta in diversi elementi, potrebbe far pensare a un non finito, invece tutto si compone nella realizzazione di un'opera perfetta negli incastri e negli equilibri. Il concetto si rivela: non vi è regola che non possa essere infranta.

Sabina Melesi - Galleria Melesi

“Ospitare a Nove una mostra come Articolari è stata una scelta arricchente sia dal punto di vista dell’innovazione stilistica e del design, sia per la raffinatezza tecnica dei materiali prescelti: l’uso di terre particolari, la temperatura di cottura e la sottile rifinitura ad ingobbio, hanno fatto interrogare i nostri più esperti ceramisti generando grande stupore e stima.”

Elena Agosti

Conservatore Museo Civico della Ceramica di Nove (VI)

Direttore Museo Villa Lattes di Istrana (TV)

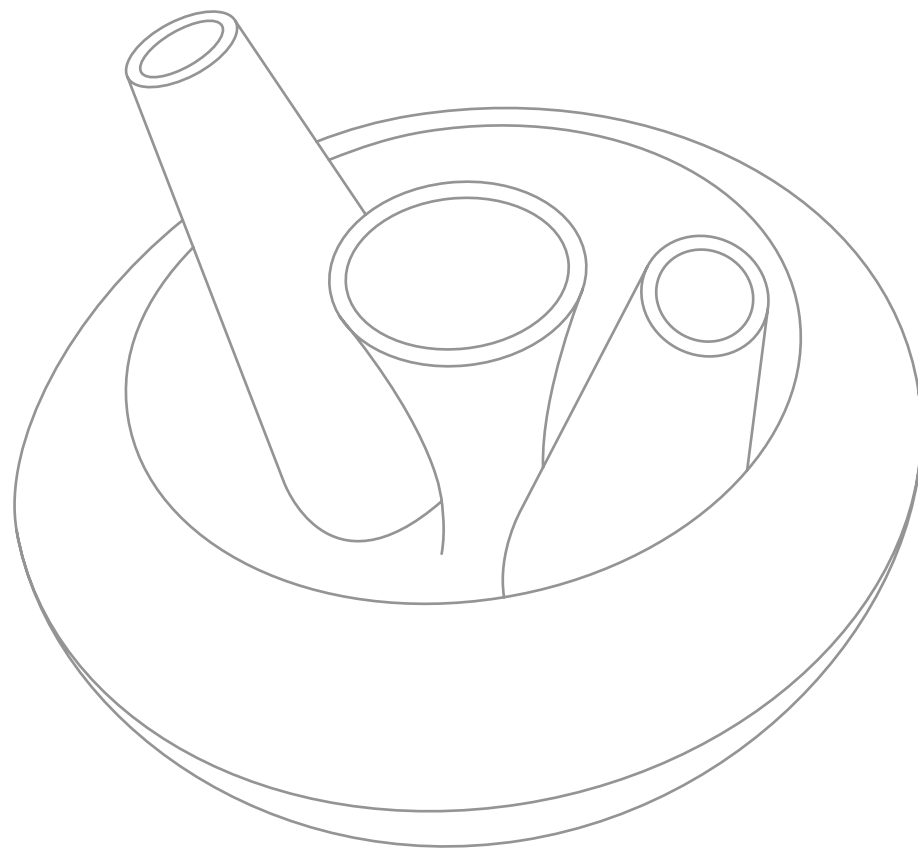

2019 - **ARTICOLARI**

Terra Sansepolcro - ingobbio - plexiglas

H. 40 - L. 20 cm - W. 20 cm | H. 40 - L. 40 cm - W. 40 cm | H. 50 - L. 25 cm - W. 30 cm

pres.: Palazzo Baccin - Nove (VI)

SECONDO CLASSIFICATO - Designer Officine Ceramiche Award 2022 - Cava de Tirreni (SA)



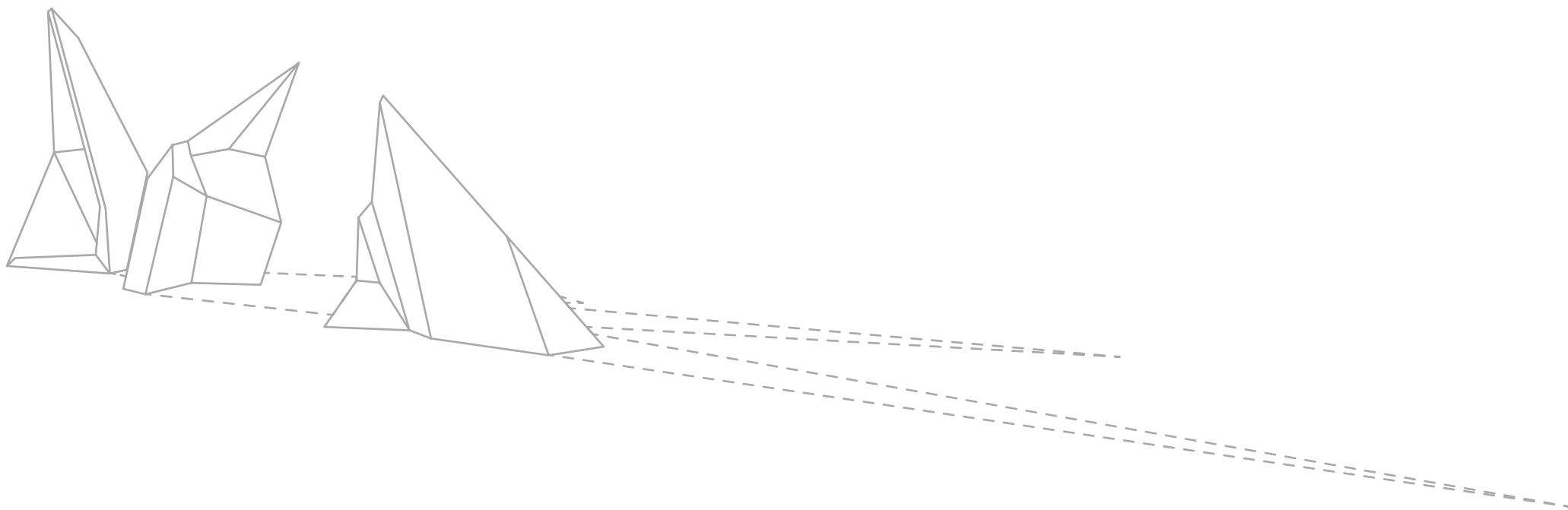

2019 - **ICONE CLASTI**

Terra refrattaria e Terraglia - ingobbio - lattice
H. 60 cm - L. 600 cm - W. 100 cm
pres.: "C.B.Museum" - Museo Gianetti - Saronno (VA)
PRIMO CLASSIFICATO

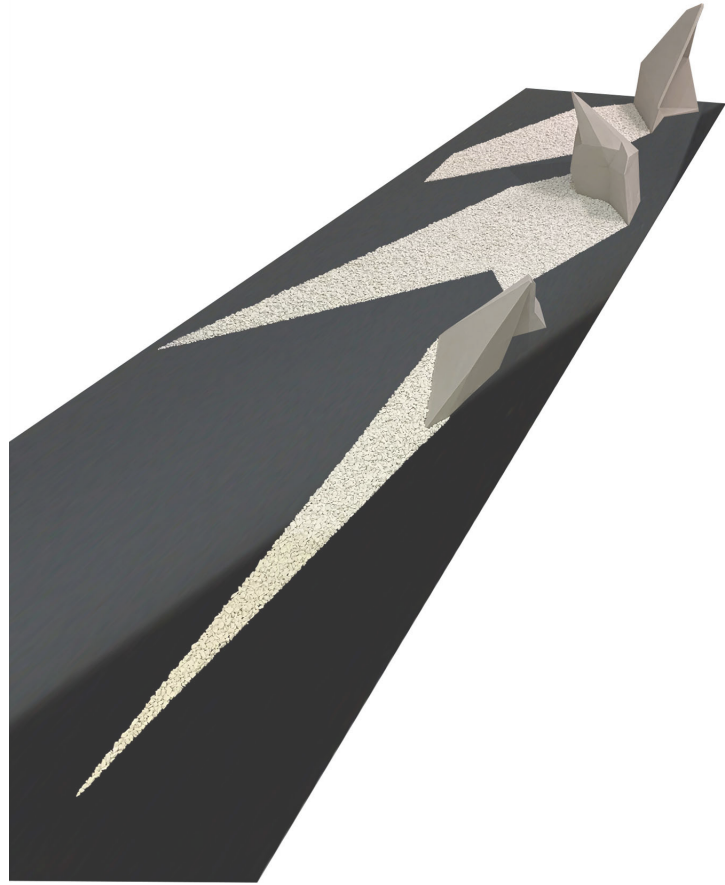

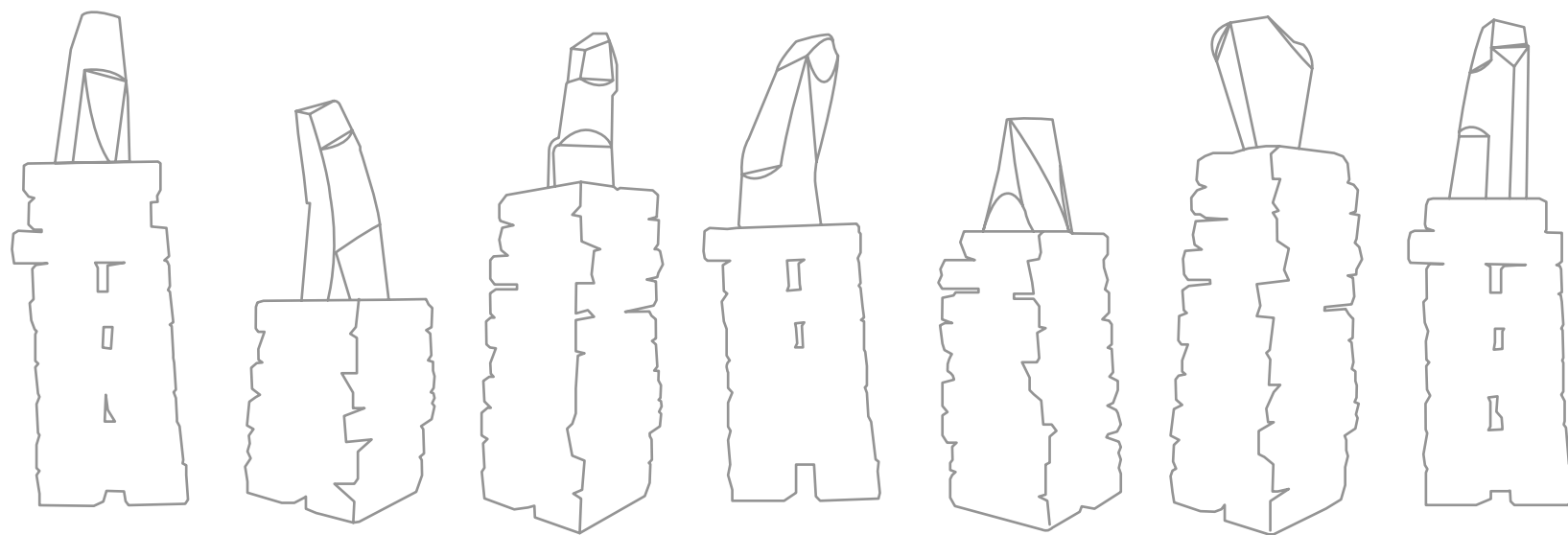

2019 - SEVEN WARRIORS

Terra refrattaria - ingobbio - neon

H. 110 - L. 700 cm - W. 60 cm

pres.: Xian Qujiang Futao International Ceramic Art Museums - Xian (CHN)

Collezione privata Famiglia Xu - Fuping Pottery Village (CHN)



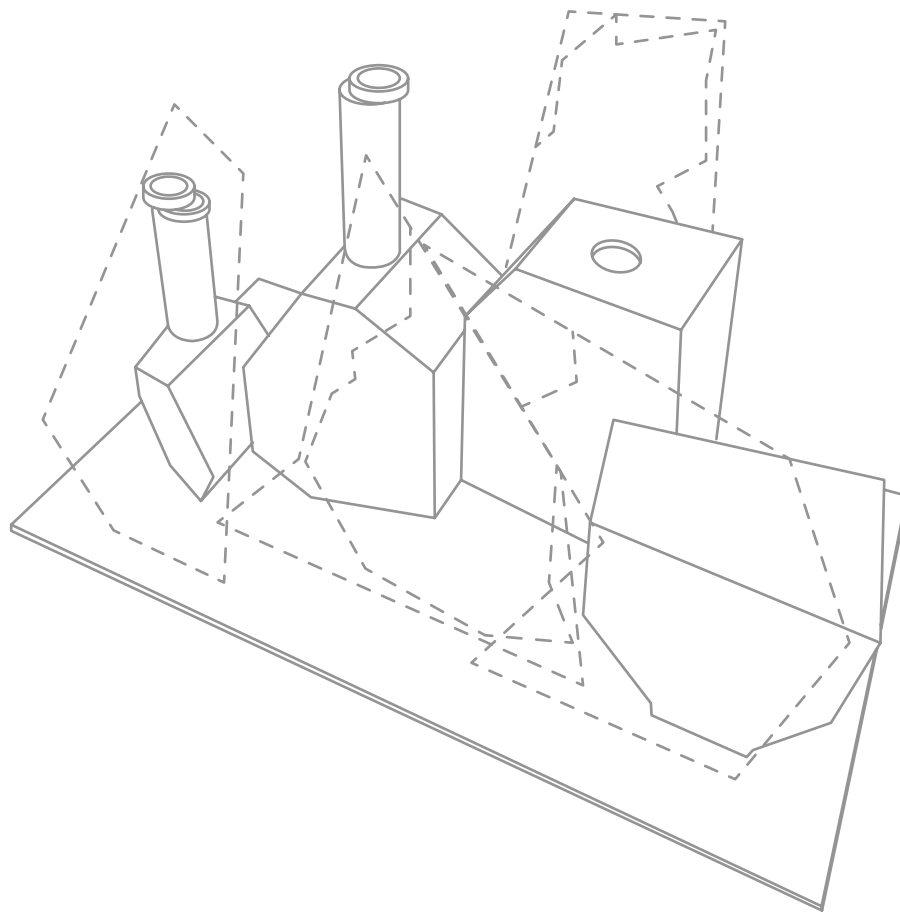

2019 - **EVERYBODY CALLS ME GIORGIO**

Terra refrattaria - ingobbio - plexiglas - cristal specchio

H. 40 cm - L. 58 cm - W. 32 cm

pres.: "Arte gatto Arte fatto" - Galleria d'Arte della Molinella - Faenza (RA)

Collezione privata



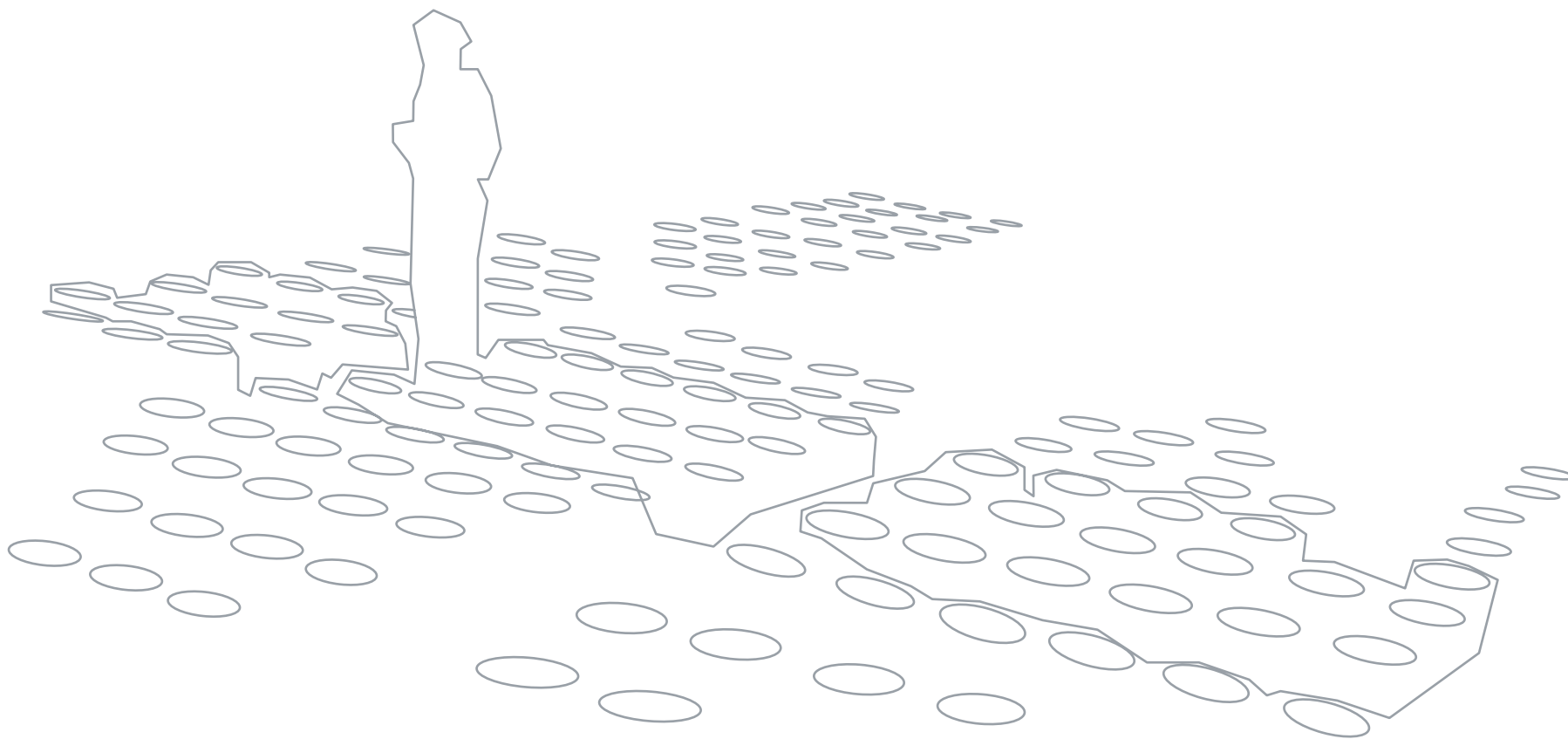

2018 - P19NATTE

Grés - terra pirofila - rete metallica

H. 280 cm - L. 400 cm - W. 10 cm

pres.: "Ceramica nel Verde" - Passeggiata Montale - Albisola Superiore (SV)

PRIMO CLASSIFICATO

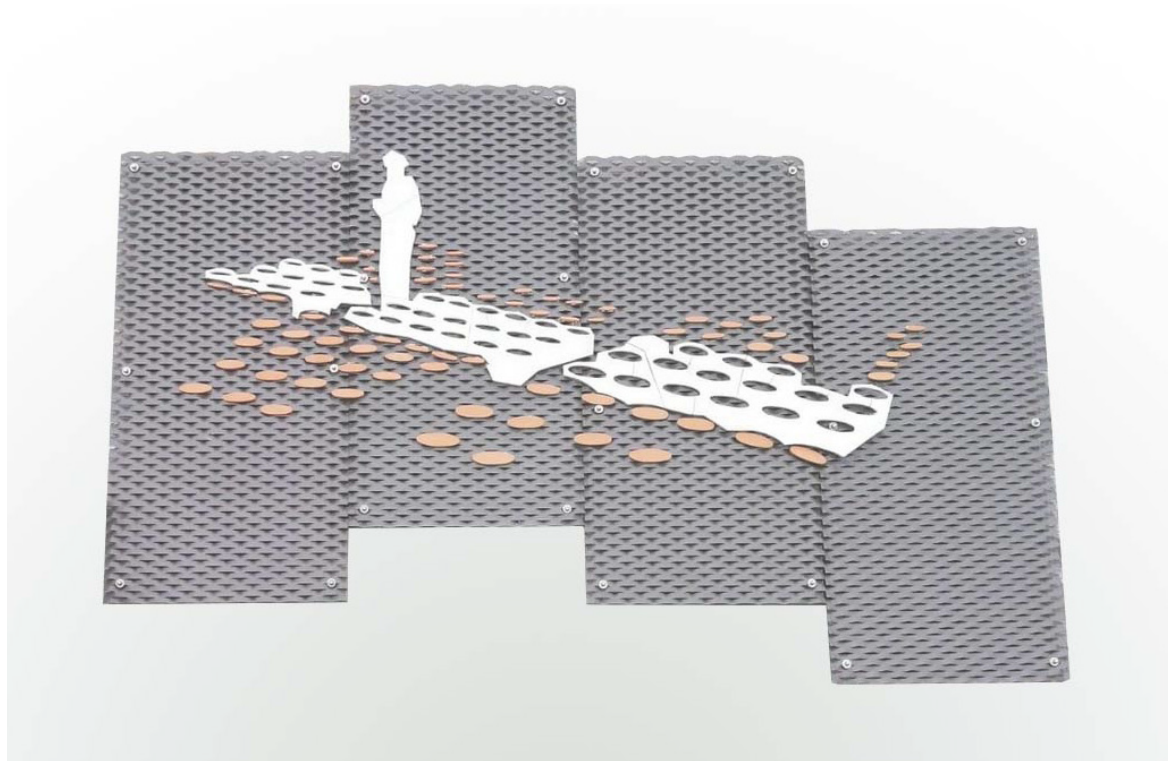

Il connubio che unisce artisti e ceramisti del mondo ceramico albisolese ritrova ancora una volta una efficace coppia di giovani che coniugano sinergicamente le loro abilità per dar vita ad innovative esperienze, memorie storiche di un'antica arte ma nel contempo proiettate a futuri linguaggi.

L'abilità progettuale e la manualità risultano eccitanti e li inseriscono in una previsione evolutiva che porterà inevitabilmente ulteriori successi.

Benedetto Gaggero

Vice Presidente Associazione Ceramisti Albisola

“Certamente una coppia di artisti complementari.

Fondano il loro lavoro su progetti condivisi che realizzano insieme con una precisione esecutiva, quasi maniacale. Osservazione, rielaborazione e sintesi creativa sono alla base delle loro opere che eseguono in prima persona. Il loro linguaggio è innovativo ed accattivante frutto di una sicura conoscenza dei processi lavorativi delle argille e coniuga mirabilmente la figura dell'artista con quella dell'artigiano ceramista. Le loro creazioni, frutto di un lavoro attento e preciso, connotato da ricerca e sperimentazione di tecniche nuove, li proietta inevitabilmente alla conquista dei nuovi linguaggi espressivi.”

Lea Gobbi

Direttrice Scuola Comunale di Ceramica di Albisola Superiore



MOSTRE PERSONALI

2021

- Mostra "Shape in the Shadow" c/o Sala della grande ruota, Museo Carlo Zauli - Faenza RA
- Mostra "Umbra in Lux" c/o Another Fucking Gallery - Faenza RA
- Mostra "contactMMXX" c/o
 - Museo Carlo Zauli - Faenza RA
 - Sala delle Bandiere - Faenza RA
 - Museo Gianetti - Saronno VA
 - Museo Trucco - Albisola Superiore SV
- Mostra "CONTATTI" c/o Galleria Antiquaria Subert - Milano

2020

- Mostra "contactMMXX" c/o
 - Rinnovate Fornaci Cioni Alderighi - Montelupo Fiorentino FI

2019

- Esposizione "Equilibridi" feat Elisa D'Arienzo c/o Officina900 - Albisola Superiore SV
- Mostra "Articolari" c/o Palazzo Baccin - XXII Festa della Ceramica - Nove VI

MOSTRE COLLETTIVE

2022

- Esposizione "Ceramic Art Madeira" c/o Teatro Municipal Baltazar - Madeira PT
- Mostra "Ritorno a Fuping" c/o Palazzo Forte - Ariano Irpino AV
- Mostra "The Spirit of Ceramics - In Bianco" c/o Jingdezhen International Ceramic Art Biennale - Jingdezhen CHN

2021

- Mostra " Espresso and Cappuccino Cups" c/o MUSA - Savona
- Mostra Tributo ad Arturo Martini "Preciso in testa" - Celle Ligure e Albisola Sup. SV

2020

- Esposizione c/o "artegatto artefatto", Galleria Comunale d'Arte - Faenza RA

2019

- Esposizione c/o Ceramic Art Madeira, Teatro Municipal Baltazar - Madeira PT
- Mostra "Strade della Ceramica" c/o Futao International Ceramic Art Museum - Xian Quijiang CHN
- Collettiva "Tributo ad Ivos Pacetti" Palazzo Ducale - Genova

WORKSHOP

2021

- Workshop "NEXT" c/o Museo Carlo Zauli - Faenza RA
- Master "Design in Ceramica" c/o Scuola Comune di Ceramica - Albisola Superiore SV

PREMI E CONCORSI

2022

- Secondi Classificati "Designer Officine Ceramiche Awards" c/o Complesso Monumentale San Giovanni - Cava de Tirreni / Vietri SA
- Primi Classificati e menzione, Concorso CoffeeBreak.Museum IV edizione c/o Museo della Ceramica G. Gianetti - Saronno VA

2021

- Menzione d'Onore "Convivium VII" Concorso Internazionale d'Arte Ceramica Contemporanea - Appignano MC
- Finalisti 28° Concorso di Ceramica Contemporanea c/o Castello Episcopio - Grottaglie TA

2019

- Primi Classificati - Premio della Giuria di "Ceramica nel Verde" - Albisola Superiore SV

OPERE IN COLLEZIONI PUBBLICHE O EVENTI PUBBLICI

2021

- Opera pubblica "lanua Humanae Civitatis" feat Angelo Zilio per Comune di Saronno VA
- Opera pubblica "heraldic logo" feat Officina900 e Ceramiche2G per Comune di Pontinvrea SV

2019

- Opera pubblica "Estrusioni" per Comune di Terzorio IM
- Opera pubblica "P19natte" per Comune di Albisola Superiore SV

PUBBLICAZIONI

2020

- "contactMMXX - contaminazione di stili" - edizioni Fondazione Museo Montelupo ONLUS



mCLp studio

di

Gabriele Resmini e Luca Pellegrino

c/o Officina900

Via Alessandria 7

17011 Abisola Superiore [SV]

+39 366 3844714 | +39 393 7088507
lubox1@tiscali.it | cortito@hotmail.it

www.mclpart.com

2019 | 2020